

ВСЕРОССИЙСКАЯ ОЛИМПИАДА ШКОЛЬНИКОВ
ПО ОСНОВАМ БЕЗОПАСНОСТИ
ЖИЗНЕДЕЯТЕЛЬНОСТИ
(МУНИЦИПАЛЬНЫЙ ЭТАП)
ТЕОРЕТИЧЕСКИЙ ТУР
возрастная группа (10-11 классы)

Уважаемый участник олимпиады!

Вам предстоит выполнить теоретические (модуль 1) и тестовые задания (модуль 2). Время выполнения заданий теоретического тура **90** (минут).

Выполнение теоретических заданий модуля 1 целесообразно организовать следующим образом:

- не спеша, внимательно прочитайте задание и определите, наиболее верный и полный ответ;
- отвечая на теоретический вопрос, обдумайте и сформулируйте конкретный ответ только на поставленный вопрос;
- если Вы отвечаете на задание, связанное с заполнением таблицы или схемы, не старайтесь детализировать информацию, вписывайте только те сведения или данные, которые указаны в вопросе;
- особое внимание обратите на задания, в выполнении которых требуется выразить Ваше мнение с учетом анализа ситуации или поставленной проблемы. Внимательно и вдумчиво определите смысл вопроса и логику ответа (последовательность и точность изложения). Отвечая на вопрос, предлагайте свой вариант решения проблемы, при этом ответ должен быть кратким, но содержать необходимую информацию;
- после выполнения всех предложенных заданий еще раз удостоверьтесь в правильности выбранных Вами ответов и решений.

Выполнение заданий модуля 2 целесообразно организовать следующим образом:

- не спеша, внимательно прочитайте тестовое задание;
- определите, какой из предложенных вариантов ответа (в случае их наличия) наиболее верный и полный;

Муниципальный этап всероссийской олимпиады школьников по «Основам безопасности жизнедеятельности»
Ханты-Мансийский автономный округ – Югра
2021-2022 учебный год
10-11 классы

– напишите ответ (на задания со свободным ответом), либо букву, цифру, соответствующую выбранному Вами ответу (на задания с выбором ответа из предложенных);

– продолжайте, таким образом, работу до завершения выполнения заданий;

– после выполнения всех предложенных заданий еще раз удостоверьтесь в правильности ваших ответов;

– если потребуется корректировка выбранного Вами варианта ответа, то неправильный вариант ответа зачеркните крестиком и рядом напишите новый.

Предупреждаем Вас, что:

– при оценке заданий модуля 2, где необходимо определить один правильный ответ, 0 баллов выставляется за неверный ответ и в случае, если участником отмечены несколько ответов (в том числе правильный), или все ответы;

– при оценке заданий модуля 2, где необходимо определить все правильные ответы, 0 баллов выставляется, если участником отмечены неверные ответы, большее количество ответов, чем предусмотрено в задании (в том числе правильные ответы) или все ответы.

Задание теоретического тура считается выполненным, если Вы вовремя сдаете его членам жюри.

Максимальная оценка – 150 баллов.

**МУНИЦИПАЛЬНЫЙ ЭТАП ВСЕРОССИЙСКОЙ ОЛИМПИАДЫ
ШКОЛЬНИКОВ 2021/2022 УЧЕБНОГО ГОДА ПО ОСНОВАМ
БЕЗОПАСНОСТИ ЖИЗНЕДЕЯТЕЛЬНОСТИ 7-8 КЛАСС**

Шифр участника

С	Т	ОБЖ			
----------	----------	------------	--	--	--

МОДУЛЬ 1.

Задание 1.

А) Перечислите мероприятия, выполнение которых возможно при оказании первой помощи.

Решение (вариант ответа):

1. _____ ;
2. _____ ;
3. _____ ;
4. _____ ;
5. _____ ;
6. _____ ;
7. _____ ;
8. _____ ;
9. _____ ;
10. _____ ;
11. _____ ;

Б) Напишите название данного расположения пострадавшего и перечислите состояния, при которых оно используется.

Решение (вариант ответа):

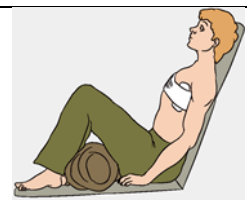



Положение пострадавшего	Название положения и когда оно применяется
	<u>1.</u> <i>a)</i>

Муниципальный этап всероссийской олимпиады школьников по «Основам безопасности жизнедеятельности»

Ханты-Мансийский автономный округ – Югра

2021-2022 учебный год

10-11 классы

	<p>2. _____</p> <p>a) _____</p>
	<p>3. _____</p> <p>a) _____</p> <p>б) _____</p>
	<p>4. _____</p> <p>a) _____</p> <p>б) _____</p> <p>в) _____</p>
	<p>5. _____</p> <p>a) _____</p>

Оценка задания. Максимальная оценка за правильно выполненное задание **29 баллов**.

- за правильный ответ части А начисляется - 11 баллов (по 1 баллу за правильный ответ по каждой из одиннадцати позиций);

- за правильный ответ части Б начисляется – 18 баллов (по 2 балла за каждое верно указанное название расположения, а также по 1 баллу за правильный ответ по каждой из восьми позиций в его содержании);









Задание 2. Укажите название узлов, представленных в таблице, и укажите их назначение.

Решение (вариант ответа):

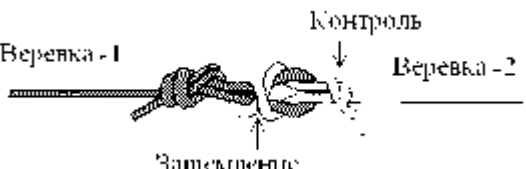
Узлы и их назначение

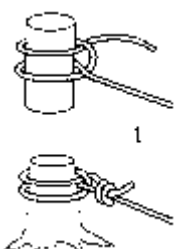
Изображение узла	Название узла
<i>Назначение:</i>	
	

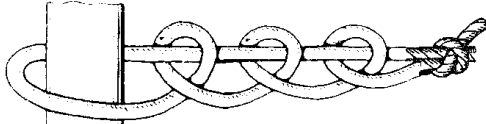
Муниципальный этап всероссийской олимпиады школьников по «Основам безопасности жизнедеятельности»
Ханты-Мансийский автономный округ – Югра
2021-2022 учебный год
10-11 классы

	
<p><i>Назначение:</i></p>	
	
	
	
<p><i>Назначение:</i></p>	
	
	
	
	

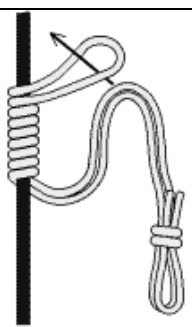
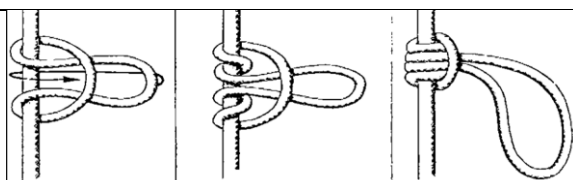
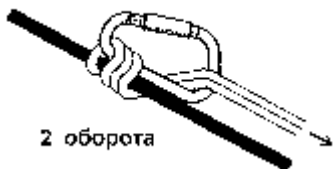
<u>Назначение:</u>	
	
	
	

Оценка задания. Максимальная оценка за правильно выполненное задание **20 баллов**.

- за правильный ответ начисляется – 20 баллов (по 1 баллу за каждый верно названный узел (из 12 позиций) и по 2 балла за каждое верно указанное назначение группы узлов);

Задание 3.

А) Любая деятельность человека происходит в условиях постоянного воздействия внешней среды. Вам предлагается заполнить схему, вписав в неё основные факторы риска внешней среды.

Решение (вариант ответа):

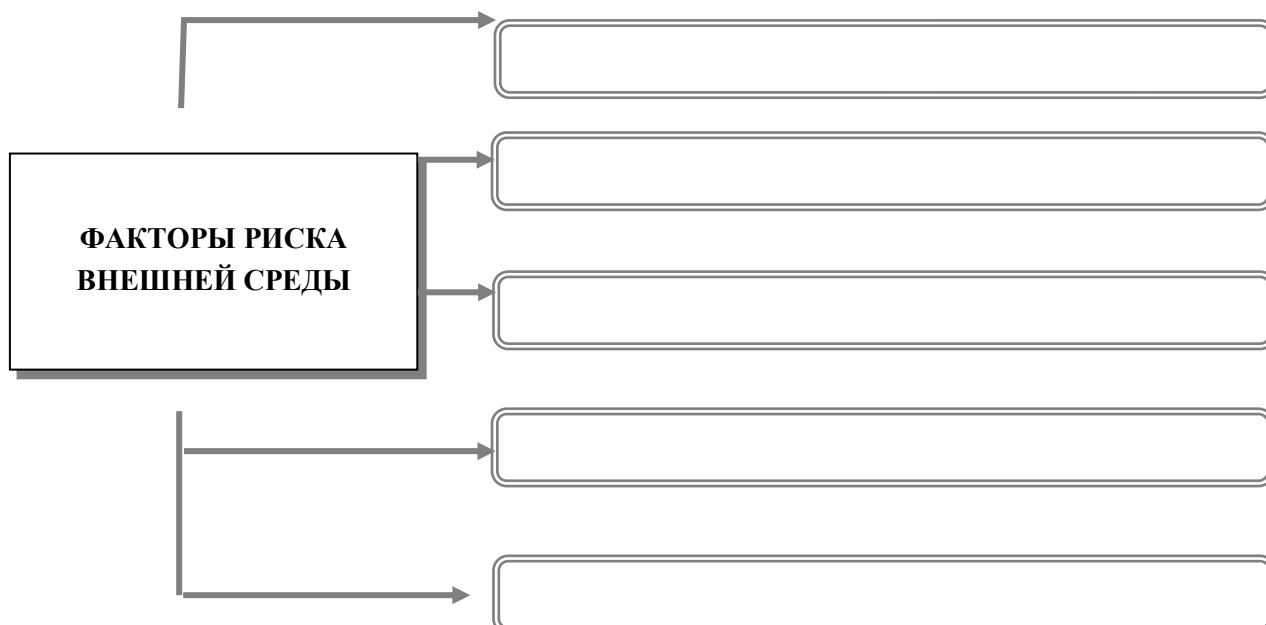

Б) Основываясь на знаниях в области основ обороны государства и воинской обязанности, Вам предлагается ответить на следующий вопрос: Кто является конструктором (главным конструктором) перечисленных единиц вооружения? Выберите фамилию и впишите напротив видов вооружения.

Решение (вариант ответа):

Единица вооружения	Конструктор (главный конструктор)
Автомат АКМ	
Вертолет Ка-26	
Стратегический бомбардировщик ТУ-160	
Пистолет ПМ-9	
Космический корабль «Восток»	
Реактивный бомбардировщик Ил-28	
Самозарядный карабин СКС-45	
Самолет «Илья Муромец»	
Унифицированная гусеничная платформа «Армата»	
Трехлинейная винтовка образца 1891 г.	

Калашников М.Т., Камов Н.И., Близнюк В.И., Макаров Н.Ф., Королев С.П., Ильюшин С.В., Симонов С.Г., Сикорский И.И., Андрей Терлик, Мосин С.И..

В) Определите вид оружия и укажите названия его составных частей.

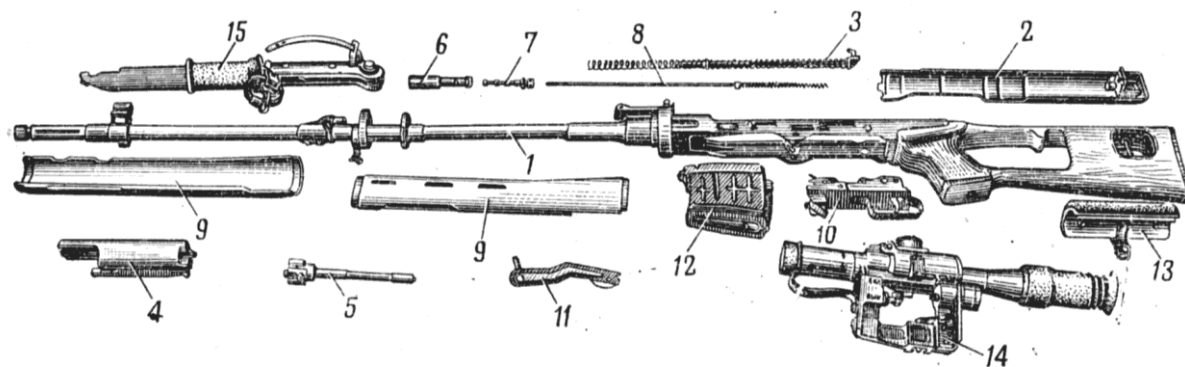

Решение (вариант ответа):

Вид оружия _____

№	Составные части оружия
1	
2	
3	
4	
5	
6	
7	
8	
9	
10	
11	
12	
13	
14	
15	

Оценка задания. Максимальная оценка за правильно выполненное задание **38 баллов**.

- за правильный ответ части А начисляется - 10 баллов (по 2 балла за правильный ответ по каждой из пяти позиций);

- за правильный ответ части Б начисляется - 10 баллов (по 1 баллу за правильный ответ по каждой из десяти позиций);

- за правильный ответ части В начисляется - 18 баллов (по 1 баллу за правильный ответ по каждой из пятнадцати позиций составных частей оружия, и 3 балла за верно названный вид оружия);

Задание 4.

А) Найдите ошибку в изображении плана эвакуации. Укажите название условных обозначений на плане эвакуации.

Решение (вариант ответа):

1. _____





_____ ;

2. _____

_____ .

Муниципальный этап всероссийской олимпиады школьников по «Основам безопасности жизнедеятельности»
Ханты-Мансийский автономный округ – Югра
2021-2022 учебный год
10-11 классы



Условное обозначение	Название
	
	
	
	

Б) Опишите основные источники пищи в условиях выживания.

Решение (вариант ответа):

1. _____ ;
2. _____ ;
3. _____ ;

В) Опишите обязанности граждан по обеспечению воинского учета.

Решение (вариант ответа):

1. _____ ;

Муниципальный этап всероссийской олимпиады школьников по «Основам безопасности жизнедеятельности»

Ханты-Мансийский автономный округ – Югра

2021-2022 учебный год

10-11 классы

2. _____ ;
3. _____ ;
4. _____ ;
5. _____ ;
6. _____ ;
7. _____ ;

Г) Раскройте классификацию пожаро-взрываоопасных объектов.

Решение (вариант ответа):

1. Категория «А»;

2. Категория «Б»;

3. Категория «В»;

4. Категория «Г»;

5. Категория «Д»

Оценка задания. Максимальная оценка за правильно выполненное задание 37 баллов..

- за правильный ответ части А начисляется – 12 баллов (по 2 балла за каждую найденную ошибку в плане эвакуации, по 2 балла за каждое верно указанное название условного обозначения (из четырех позиций));

- за правильный ответ части Б начисляется – 6 баллов (по 2 балла за правильный ответ по каждой из трех позиций);

- за правильный ответ части В начисляется - 14 баллов (по 2 балла за правильный ответ по каждой из семи позиций);

- за правильный ответ части Г начисляется – 5 баллов (по 1 баллу за правильный ответ по каждой из пяти позиций).

МОДУЛЬ 2.

Задание 5. Ответьте на тестовые вопросы.

№ п/п	Тестовые задания	Макс. балл	Кол-во баллов
	2	3	4
Определите один правильный ответ			
1	При организации однодневного турпохода рекомендуется выбирать расстояние до конечной точки маршрута не более: А) 10 км в одну сторону; Б) 15 км в одну сторону; В) 20 км в одну сторону; Г) 25 км в одну сторону.	1	
2	В каком году была официально признана эмблема «Красный крест на белом фоне»: А) 1812; Б) 1863; В) 1876; Г) 1914.	1	
3	Открытым хищением чужого имущества называют: А) кража; Б) мошенничество; В) грабеж; Г) вымогательство.	1	
4	Укажите правильное действие при ранении инородным предметом: А) Не извлекать из раны инородный предмет, наложить повязку вокруг инородного предмета, зафиксировав его салфетками или бинтами, вызвать скорую медицинскую помощь; Б) Срочно извлечь инородный предмет из раны, остановить кровотечение доступными способами, вызвать скорую медицинскую помощь; В) Не предпринимать никаких действий до прибытия медицинских работников; Г) Обработать рану раствором антисептика, закрыть рану стерильной салфеткой, вызвать скорую медицинскую помощь;	1	
5	Под уничтожением грызунов- переносчиков инфекций понимают: А) дезинфекцию; Б) дезинсекцию; В) дератизацию; Г) дегазацию.	1	
6	Временная изоляция и медицинское наблюдение за здоровыми гражданами, имеющими контакт с заболевшими карантинными болезнями - это: А) карантин;	1	

Муниципальный этап всероссийской олимпиады школьников по «Основам безопасности жизнедеятельности»

Ханты-Мансийский автономный округ – Югра

2021-2022 учебный год

10-11 классы

	Б) обсервация; В) изоляция; Г) наблюдение.		
7	Невидимый поток радиоактивных частиц, который характеризуется различной проникающей способностью - это: А) ионизирующее излучение; Б) уровень радиации; В) радиоактивное загрязнение; Г) радиоактивное заражение.	1	
8	<i>Пострадавшему с сильным венозным кровотечением была наложена давящая повязка на рану. Спустя несколько минут повязка пропиталась кровью. Укажите дальнейшие действия:</i> А) Удалить старую повязку, наложив на ее место новую; Б) Не трогая старую повязку, наложить кровоостанавливающий жгут; В) Наложить новую давящую повязку поверх старой с большим валиком на ране; Г) Сняв старую повязку, плотно затампонировать рану марлевыми салфетками, после чего повторно наложить давящую повязку;	1	
9	Что из перечисленного не относится к боевым традициям Вооруженных сил РФ: А) военная присяга; Б) боевое Братство; В) ротная песня; Г) милосердие к поверженному противнику;	1	
10	В какой статье уголовного кодекса РФ дано разъяснение ответственности граждан в случае умышленного заражения венерическими заболеваниями: А) статья 121 УК РФ; Б) статья 129 УК РФ; В) статья 105 УК РФ; Г) статья 108 УК РФ.	1	
11	Какой буквой обозначается класс горючести металлов: А) А Б) В В) Д Г) Е	1	
12	Укажите несуществующий род войск в составе современных сухопутных войск РФ: А) танковые; Б) мотострелковые; В) армейская авиация; Г) ракетные;	1	
13	До какого возраста возможно использование детской защитной камеры (КЗД-6)? А) до 1,5 лет;	1	

Муниципальный этап всероссийской олимпиады школьников по «Основам безопасности жизнедеятельности»

Ханты-Мансийский автономный округ – Югра

2021-2022 учебный год

10-11 классы

	Б) до 3 лет; В) до 2 лет; Г) до 5 лет.		
14	В какой статье уголовного кодекса РФ дано разъяснение ответственности граждан в случае оставления человека в опасности и неоказания первой помощи: А) статья 127 УК РФ; Б) статья 94 УК РФ; В) статья 209 УК РФ; Г) статья 125 УК РФ.	1	
Определите несколько правильных ответов			
15	Право на отсрочку от призыва на военную службу имеют граждане: А) обучающиеся по очной форме обучения; Б) граждане, получающие второе высшее образование; В) обучающиеся в магистратуре; Г) граждане, достигшие 27-летнего возраста Д) граждане, достигшие 25-летнего возраста	2	
16	Управлять квадроциклом, согласно ПДД, можно: А) с 16 лет; Б) имея права категории А, так как квадроцикл приравнен к мотоциклу; В) с 18 лет; Г) имея удостоверение тракториста-машиниста, так как квадроцикл приравнен к самоходной машине; Д) имея водительское удостоверение любой категории.	2	
17	К запрещающим дорожным знакам относятся: А) таможня; Б) опасность; В) железнодорожный переезд без шлагбаума; Г) уступите дорогу.	2	
18	В состав танкового экипажа танка Т-80 входят: А) водитель; Б) заряжающий; В) наводчик; Г) стрелок-радист; Д) механик-водитель.	2	
19	По длительности проведения эвакуация может быть: А) временной; Б) постоянной; В) среднесрочной; Г) долгосрочной; Д) короткой;	2	

Муниципальный этап всероссийской олимпиады школьников по «Основам безопасности жизнедеятельности»

Ханты-Мансийский автономный округ – Югра

2021-2022 учебный год

10-11 классы

20	Назовите заболевания, которые могут передаваться половым путем: А) СПИД; Б) холера; В) гонорея; Г) дерматит; Д) пневмония;	2	
Итого:		26	

Матрица ответов на тестовые задания

Номер теста	1	2	3	4	5	6	7	8	9	10
Верный ответ										

Номер теста	11	12	13	14	15	16	17	18	19	20
Верный ответ										

Примечание. Максимальное количество баллов за тестовые задания 26.